

TX-28XD7C Operating Instruction



Panasonic



TX-28XD7C

Quintrix



**TOP
TEXT**

Vor Benutzung des Fernsehers diese Bedienungsanleitung bitte durchlesen.

Sehr geehrter Kunde!

An dieser Stelle möchten wir uns dafür bedanken, daß Sie sich für einen Fernseher von Panasonic entschieden haben. Wir möchten Sie nun bitten, diese Bedienungsanleitung aufmerksam durchzulesen und vor allem die Vorsichtsmaßnahmen zu beachten, bevor Sie irgendwelche Bedienungsvorgänge am Gerät ausführen.

Automatische Senderabstimmung

Schließen Sie die Antennenzuleitung und das Netzkabel an.
(Siehe Seite 5 + 7)



Schalten Sie den Fernseher ein.



Wählen Sie Ihr Land und drücken Sie zum Starten ◀ oder ▶ der Fernbedienung



Der Abstimmvorgang läuft ca. 3 min.



Wählen Sie nun Ihr TV-Programm aus.

ATP	
Land :	D
	A
	CH
	I
	E
	NL
	B
	S
	DK
	N
	SF
	E.Eu

Inhalt

• Warnungen und Vorsichtsmaßnahmen	4	Stationsbenennung	13
• Allgemeine Informationen	4	Positionsänderung	13
• Ausstattung und Zubehör	5	• Bedienung	14
• Einbau und Austausch der Batterien	5	• Bedienung des Installations–Menüs	17
• Anschluß der Antenne	5	• Video–Bedienung	19
• Position der Kontrollfunktionen und Anschlüsse	6	• Videotext–Bedienung	20
• Position der Bildschirmeinblendungen	8	• Audio/Video–Anschlüsse (AV)	22
• Netz Ein/Aus	9	Über den 21–poligen AV1/AV2 Anschluß (SCART)	22
• Einstellungsverfahren	9	Über die AV3 RCA–Audio/Video–Anschlüsse(RCA)	22
Auto–Setup für ATP	9	Über den hinteren AV2 RCA Audio–Ausgang	23
Aufrufen des Installations–Menüs	10	Anschluß der Stereo–Kopfhörer	23
Manuelle Einstellung	10	• Störungssuche	24
Farbsystemwahl	12	• Technische Daten	24
Tonstandard–Wahl (TV–System)	12		

Warnungen und Vorsichtsmaßnahmen

- Dieser Fernseher arbeitet mit Wechselstrom von 220 – 240V, 50Hz.
- Ihr Fernsehgerät darf nie im Regen oder in übermäßig feuchten Räumen betrieben werden. Andernfalls könnten Schäden auftreten, die elektrische Schäden oder einen Brand verursachen.
- **ACHTUNG: HOCHSPANNUNG!!!**
Nehmen Sie niemals die Geräterückwand ab, da dadurch stromführende Teile freigelegt werden. Das Gerät enthält keine vom Benutzer zu wartenden Teile.
- Das Gerät sollte keiner direkten Sonneneinstrahlung und anderen Hitzequellen ausgesetzt werden.
- Wenn das Gerät längere Zeit nicht benutzt wird, sollte der Netzstecker aus der Steckdose gezogen werden.
- **PFLEGE VON GEHÄUSE UND BILDSCHIRM**
Ziehen Sie den Netzstecker aus der Steckdose. Gehäuse und Bildschirm können Sie mit einem sauberen, weichen Tuch abwischen, das mit einem milden Reinigungsmittel und Wasser angefeuchtet wird. Verwenden Sie keine Produkte, die Benzol oder Petroleum enthalten. Fernsehgeräte können statische Elektrizität erzeugen. Seien Sie deshalb beim Berühren des Bildschirms vorsichtig.
- Die ausreichende Luftzufuhr ist mit ca. 5cm Rundumabstand gewährleistet. Ein Versagen von Bauteilen kann somit vorgebeugt werden.

Allgemeine Informationen

Wartung

Bevor Sie um Wartung bitten, sollten Sie die Hinweise zur Störungssuche auf Seite 24 durchlesen, um die Symptome zu bestimmen. Im Wartungsfall wenden Sie sich bitte an Ihren örtlichen Panasonic–Fachhändler unter Angabe der Modell– und Seriennummer (beide befinden sich auf der Rückseite des Fernsehers).

TV–Spiele und Heimcomputer

Wenn Sie Ihr Fernsehgerät längere Zeit für TV–Spiele oder Heimcomputer verwenden, können sich auf dem Bildschirm 'Schatten' bilden. Dieser permanente Bildschirmschaden kann vermieden werden, wenn Sie folgende Punkte beachten :

- Helligkeits– und Kontrastwerte auf ein Minimum reduzieren.
- Das Fernsehgerät nicht ununterbrochen über längere Zeiträume für Videospiele oder als Computermonitor verwenden.
- Diese Art von Bildschirmschaden ist kein Funktionsdefekt und wird daher nicht von der Panasonic–Garantie abgedeckt.

Einstellungsspeicher

Bestimmte Funktionen verfügen über einen Speicher, in dem die letzte Fernseheinstellung gespeichert ist, d.h. die folgenden letzten Einstellungen vor dem Ausschalten des Gerätes werden beim Wiedereinschalten automatisch gewählt:–

Programmposition	Farbbalance
AV–Position	(nur M.NTSC/NTSC)
Lautstärke	Kontrast
Stereomodus	Bildschärfe
Bässe	Bildformatauswahl
Höhen	Bereitschaftstaste
Balance	Künstliche Intelligenz (AI)
Farbintensität	Musik/Sprache
Helligkeit	Lautstärkenkorrektur
Status	Textsprache
Raum Klang	
Bildschirm–Sprachwahl(OSD)	AV Colour System



Umweltfreundlich durch nur 1 Watt
Standby–Stromverbrauch.

Ausstattung und Zubehör

- Auto-Setup (ATP)
- Künstliche Intelligenz
- Stereo-Tonsystem
- TOP-Videotext
- Bildschirmeinblendungen
- AV Ein/Aus (Hinten)/ AV Ein (Vorn)
- S-Video-Eingang
- Multifunktions-Fernbedienung (TV/Videotext/VCR (Panasonic))

- Tuning-System mit 100 Positionen (1-99 plus VCR)
- AV NTSC Empfang

Überprüfen und identifizieren Sie bitte das folgende mitgelieferte Zubehör.

- Fernbedienung (EUR51920)
- Batterien für die Fernbedienung (Größe: 2xR6 (UM3))

Einbau und Austausch der Batterien

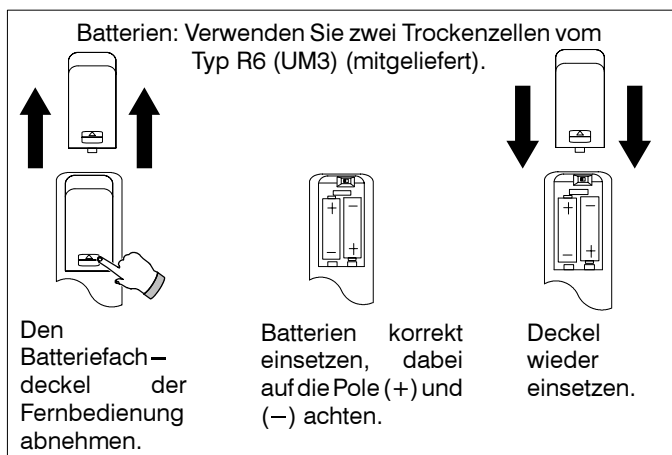

Vorsichtsmaßnahmen

- Falls Störungen der Fernbedienung oder eine Verringerung der Betriebsdistanz auftreten, überprüfen und ersetzen Sie bitte die Batterien und reinigen Sie das Anzeigefenster.
- Verwenden Sie nie eine alte und eine neue Batterie.
- Achten Sie darauf, daß die Pole der Batterien korrekt ausgerichtet sind.
- Verwenden Sie keine aufladbaren Batterien (Ni-Cad).
- Verwenden Sie nie zwei verschiedene Batterietypen, z.B. Alkali und Mangan.
- Entfernen Sie leere Batterien und entsorgen Sie sie umgehend.

Ihr Beitrag zum Umweltschutz

- Gebrauchte und aufladbare Batterien gehören nicht in den normalen Hausmüll.
- Ihre Gemeinde kann Sie über Sondermüll-Sammelstationen informieren, wo Sie gebrauchte Batterien entsorgen können.
- Fragen Sie den Händler, ob gebrauchte Batterien mit dem Recycling-Symbol zurückgegeben werden können.

Anschluß der Antenne

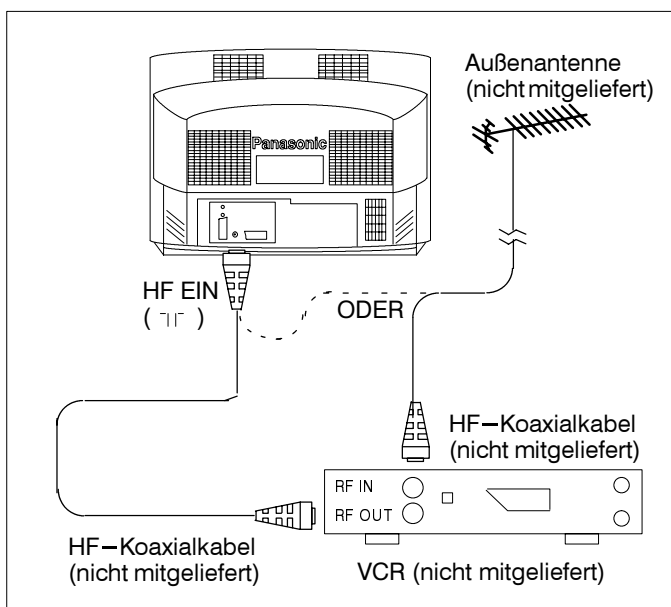

Anschluß der Antenne

Verbinden Sie Ihre Antenne mit dem HF-Ein-Anschluß hinten am Fernseher.

Antennenanschluß über das Videogerät

Wenn ein Videorecorder angeschlossen wird, verbinden Sie Ihre Antenne mit dem HF-Ein-Anschluß hinten am Videorecorder und ein HF-Koaxialkabel mit dem VCR-HF-AUS-Anschluß und dem TV-HF-EIN-Anschluß.

Für Informationen über den Anschluß eines Videorecorders an diesen Fernseher mittels Audio/Videokabeln lesen Sie bitte die Seiten 22.

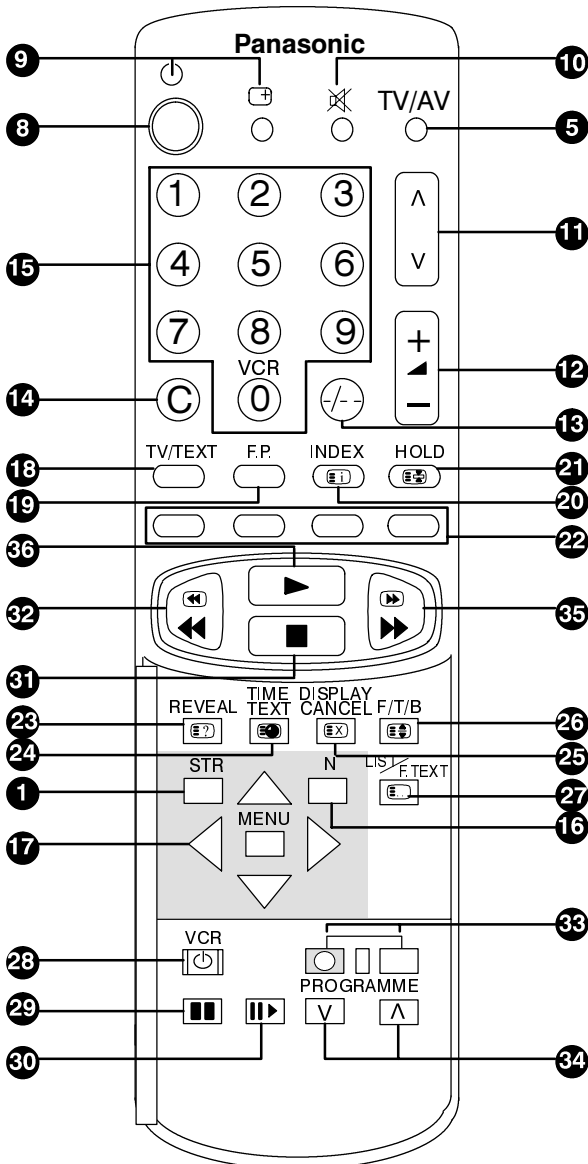
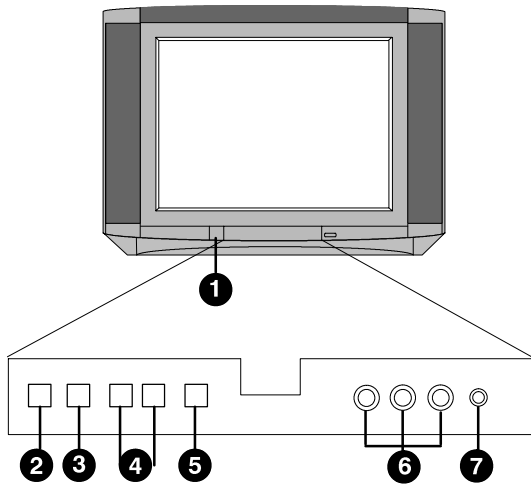

- 1 Netz Ein/Aus**
Zum Ein- und Ausschalten des Fernsehers.
- 2 Speicher (STR)**
Zur Speicherung der Kanaleinstellungen im Einstellungsmodus oder zur Speicherung der normalen Einstellungen.
- 3 Funktionsauswahl (F)**
Anzeige der Bildschirm-Funktionen. Zur Auswahl der verfügbaren Funktionen wiederholt drücken.
- 4 -/V +/-**
Steigern oder Senken der Programmposition um einen Schritt. Wenn bereits eine Funktion angezeigt wird, kann diese durch Drücken dieser Taste gesteigert oder gesenkt werden.
- 5 TV/AV**
Umschalten zwischen Fernsehbetrieb und Audio/Video-Betrieb.
- 6 RCA-Audio/Video-Eingänge**
Für den Anschluß von Audio-Video-Geräten, wie z.B. VCR.
- 7 Kopfhörer-Anschluß**
Für den Anschluß eines Kopfhörers mit einem 3,5mm-Klinkenstecker. Bei Anschluss eines Kopfhörers werden die eingebauten Lautsprecher abgeschaltet.
- 8 Bereitschaft (Standby)**
Zum Ein- und Ausschalten des Fernsehers diese Taste drücken.
- 9 Status**
Anzeige von Kanalnummer, Programmposition, Zeit und Bildschirmtext-Stationenname.
- 10 Tonstop**
Zum Unterdrücken und Wiederaufrufen des Tons.
- 11 Programm Auf/Ab**
Zum Steigern oder Senken der TV-Position um einen Schritt.
- 12 +/-**
Erhöhen oder Reduzieren der Lautstärke.
- 13 Programmposition 10-99**
Zum Wählen der Programmpositionen von 10 bis 99.
- 14 Kanal-Direktaufzuruf**
Für den direkten Zugriff auf lokale Kanäle über die Tasten 0-9.
- 15 Tasten 0-9**
Zum Wählen von TV-Positionen oder Bildschirmtext-Seiten.
- 16 Normalisierung**
Wiederherstellung der zuvor mit der Speichertaste (STR) gewählten Einstellungen.
- 17 Menü- und Cursor-Tasten**
Für Zugriff auf das Bildschirm-Menüsystem.
- 18 TV/Videotext**
Zum Umschalten zwischen Videotext und normalem Fernsehbetrieb.
- 19 Beliebteste Seite (F.P.)**
Zum Aufrufen der beliebtesten Seite für die aktuelle Programmposition.

- 20 Index**
Anzeige der Index–Übersichtstafel des Senders.
- 21 Halten**
Zum Festhalten der angezeigten Seite.
- 22 Farbtasten (Rot/Grün/Gelb/Blau)**
Zur Auswahl von Themen im TOP/FASTTEXT–Modus und Seitennummern bei LIST–Betrieb.
- 23 Aufdecken**
Zum Aufdecken versteckter Antworten für Videotext–Rätsel.
- 24 Time Text**
Zur Auswahl von Zusatzseiten innerhalb von Videotext–Seiten.
- 25 Anzeige löschen (Display Cancel)**
Löscht die Text–Seite vom Bildschirm, während Sie auf eine Aktualisierung oder neue Nachrichten warten.
- 26 Ganz/Oben/Unten**
Zum Umschalten zwischen der Anzeige oben, unten oder ganze Seite.
- 27 List/F.Text**
Zum Umschalten zwischen TOP–, FASTTEXT– und LIST–Modus.
- 28 VCR–Standby**
Versetzt Videorecorder in Bereitschaftsmodus.
- 29 Pause/Standbild**
Zum Festhalten des Bildes.
- 30 Einzelbild**
Zum Abspielen von Bild für Bild im Pause/Standbild–Modus.
- 31 Stop**
Zum Anhalten des Bandes.
- 32 Schnelrücklauf/Suchlauf rückwärts (Rewind/Review)**
Für schnellen Rücklauf des Bandes oder für Suchlauf rückwärts im Abspielmodus.
- 33 Aufzeichnen (Record)**
Zum Aufzeichnen diese Tasten drücken.
- 34 VCR–Programm Auf/Ab**
Zum Verändern der TV–Position um einen Schritt.
- 35 Schnellvorlauf/Suchlauf vorwärts (Fast Forward/Cue)**
Für schnellen Vorlauf oder Bildsuchlauf vorwärts.
- 36 Play**
Zum Abspielen des Bandes.
- 37 Netzstecker**
Stecker für Anschluß an Stromnetz (220–240V, 50Hz).
- 38 Antennenanschluß (HF EIN)**
Anschluß für die Antenne.
- 39 RCA–Audio–Ausgänge**
Für den Anschluß externer Audiogeräte, so daß der Ton über die Lautsprecher dieser Geräte ausgestrahlt wird.
- 40 21–polige SCART–Anschlüsse**
Für den Anschluß von einem Videorecorder und anderen Geräten mit einem SCART–Anschluß.

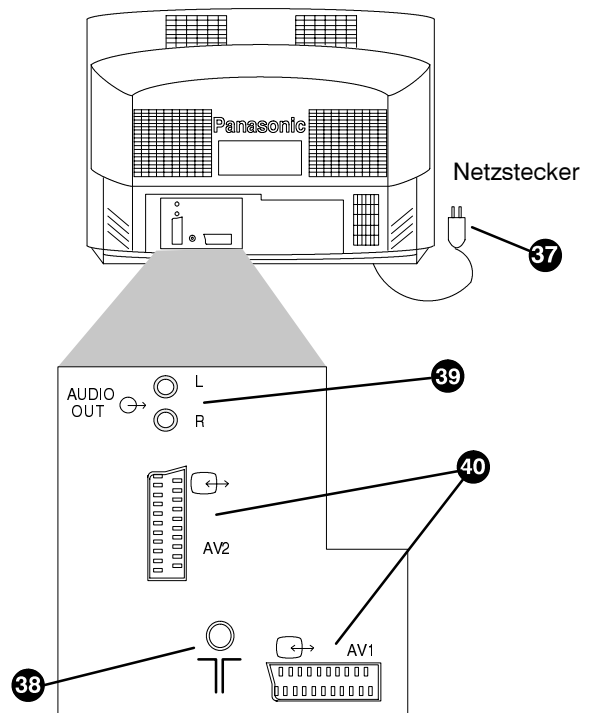

21 –poliger SCART –Anschluß

AV1		AV2	
1	Audio Ausgang (R)	1	Audio Ausgang (R)
2	Audio Eingang (R)	2	Audio Eingang (R)
3	Audio Ausgang (L)	3	Audio Ausgang (L)
4	Audio Masse	4	Audio Masse
5	Blau Masse	5	Blau Masse
6	Audio Eingang (L)	6	Audio Eingang (L)
7	Blau Eingang	7	Keine Verbindung
8	Status FBAS	8	Status FBAS
9	Grün Masse	9	Grün Masse
10	Keine Verbindung	10	Keine Verbindung
11	Grün Eingang	11	Keine Verbindung
12	Keine Verbindung	12	Keine Verbindung
13	Rot Masse	13	Rot Masse
14	Erde	14	Erde
15	Rot Eingang	15	S. C –Eingang
16	Status RGB	16	Keine Verbindung
17	FBAS Masse	17	FBAS Masse
18	RGB Status Masse	18	RGB Status Masse
19	FBAS Ausgang (Video)	19	FBAS Ausgang (Video)
20	FBAS Eingang (Video)	20	FBAS Eingang (S –Y Eingang)
21	Buchse Masse	21	Buchse Masse

Position der Bildschirmeinblendungen

Die wichtigsten Funktionen dieses Fernsehempfängers werden mit Hilfe von Bildschirmmenüs eingestellt. Diese befinden sich in der Menüstruktur, ausgehend vom Hauptmenü – siehe unten.

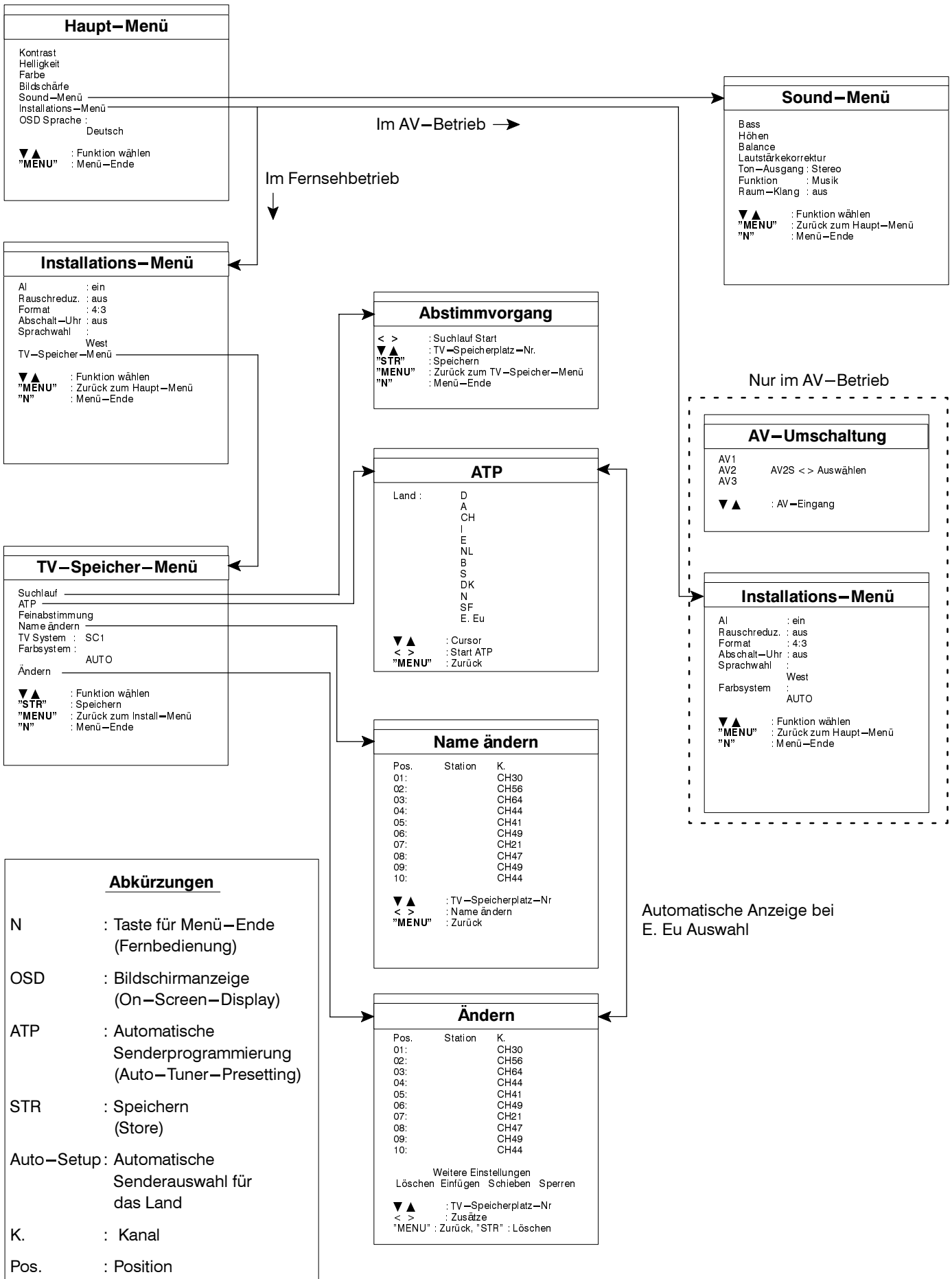

Drücken Sie den Ein/Ausschalter auf der Vorderseite des Gerätes, um das Gerät EINZUSCHALTEN.
Tritt eine Stromunterbrechung auf, während das Gerät eingeschaltet ist, schaltet es sich bei Wiederherstellung des Stroms automatisch wieder ein. Drücken Sie den Ein/Aus-Schalter erneut, um das Gerät AUSZUSCHALTEN.

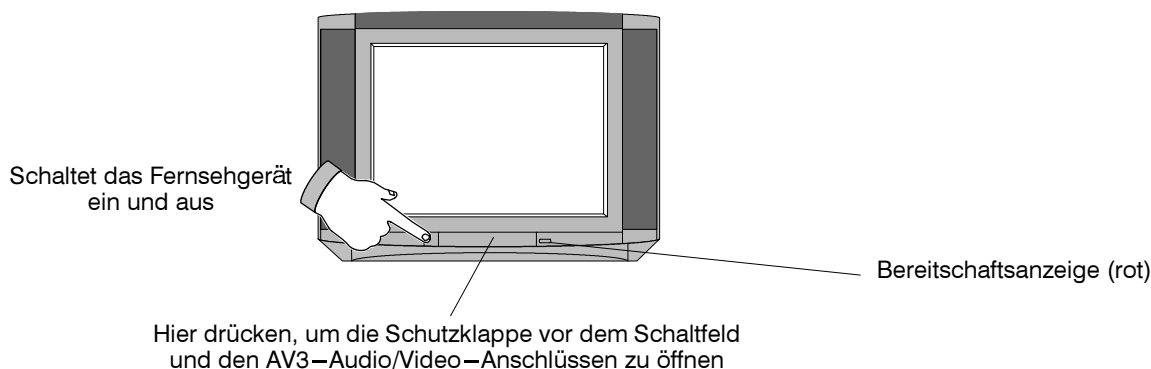

Einstellungsverfahren

Dieser Fernseher kann die folgenden Übertragungsstandards empfangen: – PAL B, G, H, D, K, PAL–60, SECAM B, G, D, K und M–NTSC. Wenn Sie das allererste mal den Fernseher einschalten, erscheint das Menü Auto–Setup (ATP). Wählen Sie bitte Ihre Sprache und danach das Land für die Senderspeicherung (ATP) aus.

Auto–Einstellung für ATP

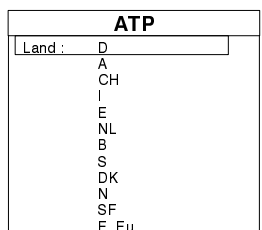
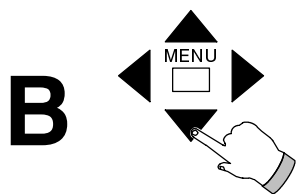
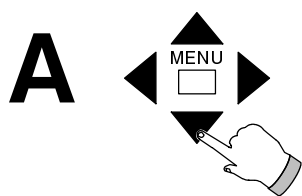

C

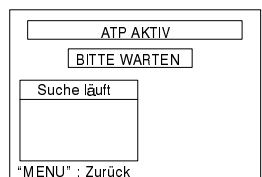

D



Prüfen Sie vor dem Start den Antennenanschluß.

Drücken \blacktriangledown \blacktriangle um die Sprache anzuwählen.
Drücken \blacktriangleleft \blacktriangleright um anzuwählen.

\blacktriangledown \blacktriangle drücken, um das gewünschte Land zu wählen; dadurch werden die erforderlichen Kanalnamen für das jeweilige Land gewählt.

D	–	Deutschland	B, G
A	–	Österreich	B, G
CH	–	Schweiz	B, G
I	–	Italien	B, G
E	–	Spanien	B, G
NL	–	Niederlande	B, G
B	–	Belgien	B, G
S	–	Schweden	B, G
DK	–	Dänemark	B, G
N	–	Norwegen	B, G
SF	–	Finnland	B, G
E. Eu	–	East Europe	D, K / B, G

\blacktriangleleft \blacktriangleright drücken, um **Auto–Setup** zu starten.

Diese Funktion sucht Kanäle, speichert sie und fügt den Kanalnamen hinzu.

Nachdem alle verfügbaren Kanäle gespeichert worden sind, werden sie sortiert und mit TV–Positionsnummern versehen. Durch Drücken von **MENU** kann das **Auto–Setup** jederzeit unterbrochen werden.

Der Fernseher zeigt nach der Autospeicherung die erste TV–Position an.

oder :

Wenn Sie **E.Eu** gewählt haben, wird das Menü **„Ändern“** angezeigt. (Seite 13).

- Während der ATP–Funktion wird das Farbsystem automatisch erfaßt und angezeigt.
- Um die ATP–Funktion auszuwählen, ist zunächst das Haupt–Menü, danach das Installations–Menü und zuletzt das TV–Speicher–Menü aufzurufen. ATP kann erst ab hier wieder neu gestartet werden.
- Die Anordnung hängt vom Fernsehsignal, dem Sendesystem und den Empfangsbedingungen ab. Falls die Anordnung nicht Ihren Vorstellungen entspricht, kann sie mit der Programm–Änderungs–Funktion gemäß der Beschreibung auf Seite 13 verändert werden.

Aufrufen des Installations Menü

Das TV-Speicher-Menue erlaubt Ihnen einen neuen ATP-Start und einen manuellen Abstimmungsvorgang. Verfahren Sie bitte wie nachstehend aufgeführt :

A

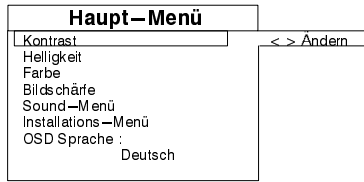
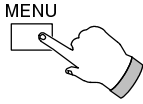

MENU drücken.
Auf dem Bildschirm erscheint das Haupt-Menü.

B

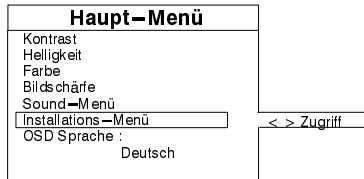
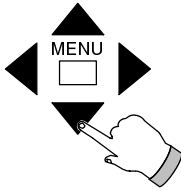

▼▲ drücken, um das **Installations-Menü** anzuwählen.
◀▶ drücken, um Zugriff zu nehmen.

C

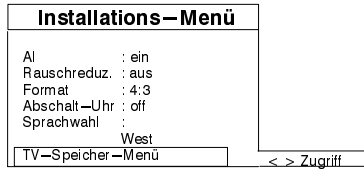
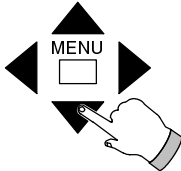

▼▲ drücken, um zum **TV-Speicher-Menü** zu gehen.
◀▶ drücken, um das **TV-Speicher-Menü** aufzurufen.

Manuelle Einstellung

Die gewünschten Kanäle können folgendermaßen manuell gespeichert werden: Falls das eingeschaltete Farbsystem nicht mit den Kanälen übereinstimmt, muß es entsprechend der Anleitung 'Farbsystem' gleich nach der manuellen Bild- und Toneinstellung manuell eingestellt werden.

Fernbedienung

A

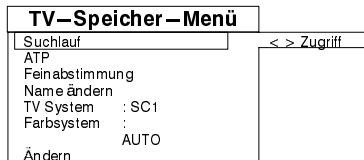
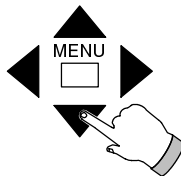

Verfahren : Aufrufen des "Installations Menü" durchführen, um das "TV-Speicher-Menü" aufzurufen.

▼▲ drücken, um Suchlauf anzuwählen.
◀▶ drücken, um Zugriff zu nehmen.

B

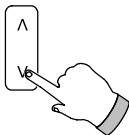

⏪ drücken, um die gewünschte TV-Position zu wählen.
Wenn die örtlichen Kanalnummern bekannt sind, mit Schritt D fortfahren.

Position '0' sollte für den Videokanal benutzt werden.

C

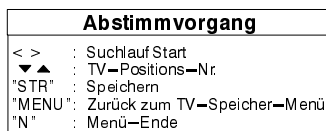
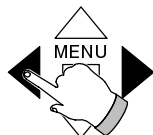

◀▶ drücken, um den gewünschten Kanal zu suchen.
(Hyperbandkanäle werden durch CC21 – CC41 angezeigt)
Nun mit Schritt E fortfahren.

Manuelle Einstellung

Fernbedienung

D

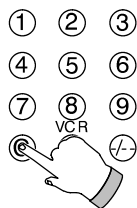

Abstimmvorgang	
< >	: Suchlauf Start
▼ ▲	: TV-Positions-Nr.
"STR"	: Speichern
"MENU"	: Zurück zum TV-Speicher-Menü
"N"	: Menü-Ende

Diesen Schritt nur dann ausführen, wenn die örtlichen Kanalnummern bekannt sind.

Die 'C'-Taste auf der Fernbedienung drücken.
(Zur Einstellung der Kabelkanäle / Hyperbandkanäle ist die Taste -/- zu drücken, um entweder CH- oder CC-Kanäle anzuwählen.) CH = Kanäle 2 – 69, CC = Kanäle S01 – S41. Mit Hilfe der Zifferntasten (0–9) innerhalb von 6 Sekunden die Kanalnummer eingeben.

E

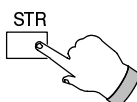

Abstimmvorgang	
< >	: Suchlauf Start
▼ ▲	: TV-Positions-Nr.
"STR"	: Speichern
"MENU"	: Zurück zum TV-Speicher-Menü
"N"	: Menü-Ende

STR drücken, um den gewählten Kanal auf der aktuellen Programmposition zu speichern.

Schritte B bis E wiederholen, um andere Kanäle zu speichern, oder MENU drücken, um zum TV-Speicher Menü zurückzukehren, oder 'N' drücken, um zum normalen TV-Betrieb zurückzukehren.

TV-Gerät (Hinter der Klappe)

A

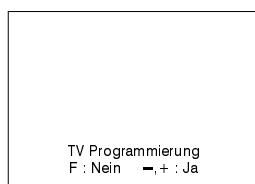
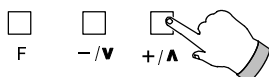

Drücken Sie die "F"-Taste des Fernsehgerätes solange, bis die Anzeige "TV Programmierung" erscheint.

Drücken Sie " -/V +/A ", um die "TV Programmierung" zu aktivieren.

B



Speicherung am Gerät	
- +	: Suchlauf Start
"TV/AV"	: TV-Positions-Nr.
"STR"	: Speichern
"F"	: Menü-Ende

'TV/AV' drücken, um die gewünschte TV-Position zu wählen.

Position '0' sollte für den Videokanal benutzt werden.

C



Speicherung am Gerät	
- +	: Suchlauf Start
"TV/AV"	: TV-Positions-Nr.
"STR"	: Speichern
"F"	: Menü-Ende

-/V +/A drücken, um den gewünschten Kanal zu suchen. (Hyperbandkanäle werden durch CC21 – CC41 angezeigt)

D

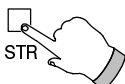

Speicherung am Gerät	
- +	: Suchlauf Start
"TV/AV"	: TV-Positions-Nr.
"STR"	: Speichern
"F"	: Menü-Ende

STR drücken, um den gewählten Kanal auf der aktuellen TV-Position zu speichern.

Schritte B bis D wiederholen, um andere Kanäle zu speichern.
oder
'F' drücken, um zum normalen TV-Betrieb zurückzukehren.

Farbsystemwahl

Das Farbsystem ist voreingestellt auf AUTO, das bedeutet: beim Empfang einer PAL, SECAM oder M.NTSC-Sendung erscheint automatisch das richtige Bild am Bildschirm. Nach Wunsch kann die Farb-Einstellung auf PAL, SECAM oder M.NTSC folgendermaßen manuell vorgenommen werden :

A

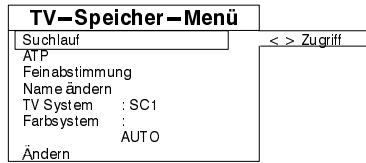
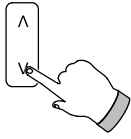

drücken, um die gewünschte TV-Position zu wählen.

Verfahren : Aufrufen des "Installations-Menü" durchführen, um das "TV-Speicher Menü" aufzurufen.

B

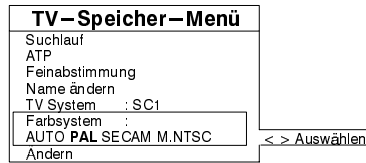
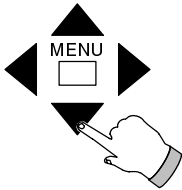

▼▲ drücken, um zu **Farbsystem** zu gehen.

◀▶ drücken, um das gewünschte Farbsystem zu wählen: AUTO, PAL, SECAM oder M.NTSC.

C

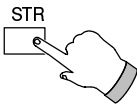

STR drücken, um das gewählte Farbsystem für aktuelle TV-Position und Kanal zu speichern.

"N" drücken, um zum normalen TV-Betrieb zurückzukehren.

Tonstandard-Wahl (TV-System)

Wenn die Kanäle manuell eingestellt wurden, kann es erforderlich sein, den Tonstandard pro TV-Position/Kanal einzustellen.

A

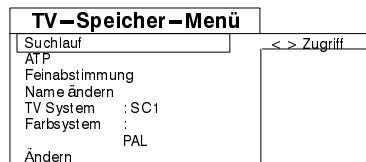
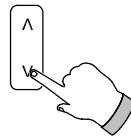

drücken, um die gewünschte TV-Position zu wählen.

Verfahren: Aufrufen des "Installations-Menü" durchführen, um das "TV-Speicher-Menü" aufzurufen.

B

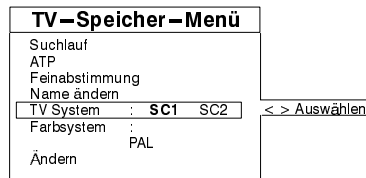
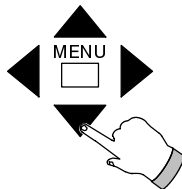

▼▲ drücken, um zu **TV-System** zu gehen.

◀▶ drücken, um das gewünschte Tonsystem zu wählen:
SC1 für PAL B, G, H / SECAM B, G
SC2 für PAL / SECAM D, K

C

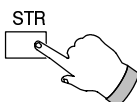

STR drücken, um das gewählte Tonsystem für aktuelle TV-Position und Kanal zu speichern.

"N" drücken, um zum normalen TV-Betrieb zurückzukehren.

Verfahren zur Stationsbenennung

Sie können jedem Kanal einen eigenen Namen geben, wodurch der Kanal sowohl nach Name als auch nach Programmpositionsnummer gespeichert werden kann.

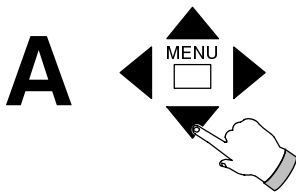

TV-Speicher-Menü	
Suchlauf	
ATP	
Feinabstimmung	
Name ändern	<-> Zugriff
TV System : SC1	
Farbsystem :	
	PAL
Ändern	

Verfahren: Aufrufen des "Installations Menü" durchführen, um das "TV-Speicher Menü" aufzurufen.

▼▲ drücken, um zu Name ändern zu gehen.
◀▶ drücken, um Zugriff zu nehmen.

▼▲ drücken, um die gewünschte TV-Position zu wählen.
◀▶ drücken, um den Namen zu ändern. Die erste Buchstabenposition ist nun änderbar.

▼▲ drücken, um den gewünschten Buchstaben zu wählen.

◀▶ drücken, um zur nächsten gewünschten Buchstabenposition zu gehen;

oder
MENU drücken, um zum ursprünglichen Namen zurückzukehren.

Diesen Schritt so lange wiederholen, bis der gewünschte Name vollständig eingegeben ist.

STR drücken, um den neuen Kanalnamen zu speichern.
Schritte B und C wiederholen, um andere Kanalnamen zu ändern, oder "N" drücken, um zum normalen TV-Betrieb zurückzukehren.

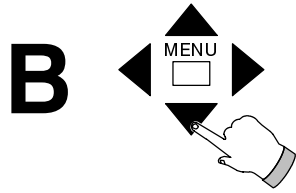

Name ändern		
Pos.	Station	K.
01:		CH30
02:		CH56
03:		CH56
04:		CH44
05:		CH41
06:		CH49
07:		CH21
08:		CH47
09:		CH49
10:		CH44

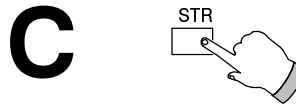

Verfahren zur Positions-Änderung

Sie können die benannten TV-Positionen umordnen, aus der TV-Liste löschen, neue TV-Positionen in die Liste einfügen oder Zugriff auf bestimmte TV-Positionen sperren – ganz nach Wunsch.

Bei **E.Eu** Auswahl wird stets das Menü "Ändern" angezeigt. Änderungen der TV-Positionen sind somit umgehend möglich.

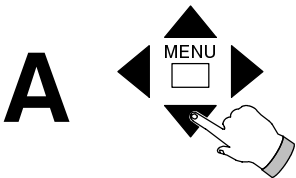

TV-Speicher-Menü	
Suchlauf	
ATP	
Feinabstimmung	
Name ändern	
TV System : SC1	
Farbsystem :	
	PAL
Ändern	<-> Zugriff

Verfahren : Aufrufen des "Installations-Menü" durchführen, um das "TV-Speicher Menü" aufzurufen.

▼▲ drücken, um zu Ändern aufzusuchen.
◀▶ drücken, um Zugriff zu nehmen.

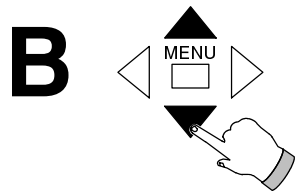

▼▲ drücken, um die gewünschte TV-Position zu wählen.

Die Video-TV-Position ("0" = VCR) kann nicht geändert werden.

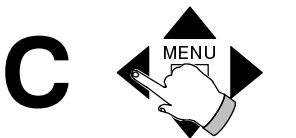

Ändern		
Pos.	Station	K.
01:		CH30
02:		CH56
03:		CH56
04:		CH44
05:		CH41
06:		CH49
07:		CH21
08:		CH47
09:		CH49
10:		CH44

◀▶ drücken, um "Löschen", "Verschieben", "Einfügen" oder "Sperren" zu wählen.

Verfahren zum Löschen

"STR" zweimal drücken, um den gewählten Stationsnamen und Kanal von der aktuellen TV-Position zu löschen.

Verfahren zum Einfügen

"STR" zweimal drücken, um einen leeren Kanal in die aktuelle TV-Position einzusetzen.

Zur Einstellung des Kanals siehe "Manuelle Einstellung" auf Seite 10.

Verfahren zum Verschieben

Zuerst "STR" und danach ▼▲ drücken, um die neue TV-Position für den aktuellen Kanal zu wählen.

"STR" drücken, um das Verfahren zu beenden.

Verfahren zum Sperren

"STR" drücken, um die aktuelle TV-Position zu sperren oder eine Sperrung aufzuheben.

Nach dem Sperren ist es nicht möglich, den Kanal bzw. die TV-Position aufzurufen oder anzuzeigen.

Schritte B und C wiederholen, um andere TV-Position zu ändern;

oder
"N" drücken, um zum normalen TV-Betrieb zurückzukehren.

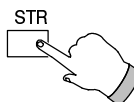

Einstellungsverfahren

Bei bestimmten Funktionen erscheint auf dem Bildschirm kurz ein farbiger Balken.

Verfahren zur Feinabstimmung

Wenn die Einstellung eines Kanals nicht ganz korrekt ist – z.B. schlechter Bildempfang – kann dies möglicherweise durch die Feinabstimmung des Senders behoben werden.

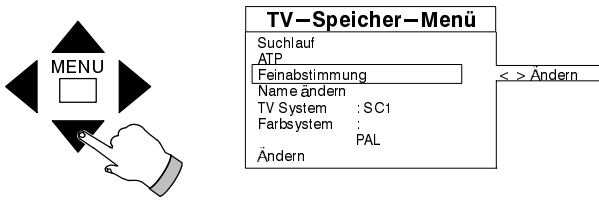

Verfahren: Aufrufen des Installations-Menü durchführen, um das "TV-Speicher-Menü" aufzurufen.

▲▲ drücken, um zu **Feinabstimmung** zu gehen.
◀▶ drücken, um die Einstellung aufzurufen und zu ändern.
"STR" drücken, um die Einstellung für den aktuellen Kanal zu speichern.
"N" drücken, um zum normalen TV-Betrieb zurückzukehren.

Bedienung der Kontrollfunktionen

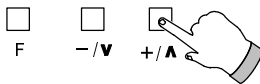

Funktionswahl (F) (TV-Gerät)

F drücken, um die gewünschte Funktion zu wählen, wie z.B. Lautstärke, Kontrast, Helligkeit, Farbkontrast, Schärfe, Bass, Höhen, Balance oder Feineinstellung.
Zur Einstellung + oder – drücken.

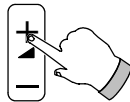

Lautstärke (Fernbedienung)

Zur Einstellung + oder – drücken.

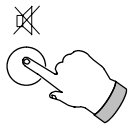

Tonstopp (Muting)

Zum Unterdrücken und Wiederaufrufen des Tons.

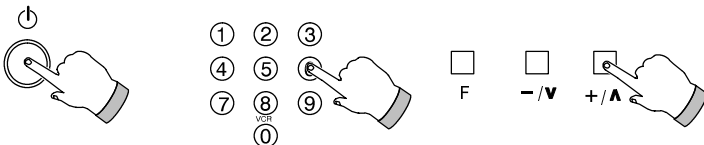

Bereitschaftsmodus

Zum kurzfristigen Ausschalten des Fernsehers. Zum erneuten Einschalten eine der folgenden Methoden verwenden:

1. Erneut Bereitschaftstaste drücken.
2. Auf der Fernbedienung eine TV-Position von 0–9 wählen.
3. Die Taste "Programm Auf/Ab" des Fernsehers drücken.

Im Bereitschaftsmodus ist es nicht möglich, den Fernseher mit dem Netzschalter (vorn am Gerät) wieder einzuschalten.

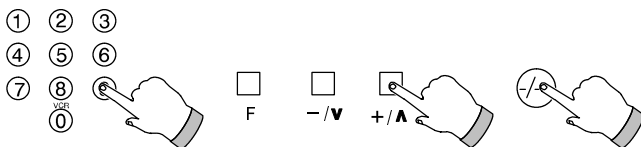

Wahl der TV-Position

Es gibt drei Möglichkeiten zur Wahl einer anderen TV-Position:

Zur Wahl eine TV-Position zwischen 0–9 einmal die Zahlentaste drücken.

Auf/Ab drücken, um die TV-Position jeweils um einen Schritt zu verändern.

Zur Wahl einer TV-Position zwischen 10–99 die –/–-Taste und danach die gewünschte Nummer drücken.



Normalisierungsspeicher

Lautstärke, Bässe, Höhen, Balance, Farbe, Farbtönung (nur bei NTSC/M.NTSC), Helligkeit, Kontrast, Schärfe und Feineinstellung nach Wunsch einstellen. Diese Werte lassen sich über die STR-Taste abspeichern, wenn vorher das Haupt-Menü oder Sound-Menü aufgerufen wurde.

Es können unterschiedliche Bass- und Höhenwerte für Musik und Sprache eingestellt werden.

Bedienung der Kontrollfunktionen

Bei bestimmten Funktionen erscheint auf dem Bildschirm kurz ein farbiger Balken.

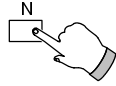

Normalisierung

Wiederherstellung der zuvor mit dem Normalisierungsspeichergewählten Einstellungen.



Kanal-Direkteingabe

Wenn die örtlichen Kanalnummern bekannt sind, können sie mit Hilfe der folgenden Methode direkt aufgerufen werden. 'C'-Taste drücken.

(Zur Einstellung der Hyperbandkanäle ist die Taste -/- zu drücken, um entweder CH- oder CC-Kanäle anzuwählen.)

Innerhalb von sechs Sekunden die Zahlentasten drücken (also z.B. 0 und 5 für Kanal 5).

Der Kanal erscheint dann auf dem Bildschirm.

CH=Kanäle 2 bis 69; CC=Kabelkanäle / Sonderkanäle S1 bis S41

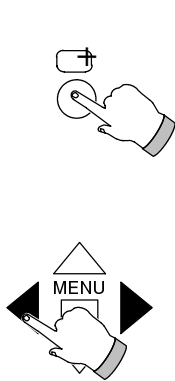

1	CH41	SC1	ZEIT
	Stereo		
	AUTO		
< > : Prog.			
VIDEOTEKST			
POSSENDERCH POSSENDERCH			
VCR :			
01	---	16	---
02	---	17	---
03	---	18	---
04	---	19	---
05	---	20	---
06	---	21	---
07	---	22	---
08	---	23	---
09	---	24	---
10	---	25	---
11	---	26	---
12	---	27	---
13	---	28	---
14	---	29	---
15	---	30	---
	---	31	---

Status

Status-Taste drücken.

Auf dem Bildschirm erscheinen folgende Informationen: TV-Position, Programmname, Kanalnummer, Zeit (wenn Videotext verfügbar ist), Tonsysteme (wenn verfügbar), Videotext-System (wenn verfügbar).

◀▶ Drücken, um die Sendertabelle aufzurufen.

Jeder Druck auf ◀▶ läßt entweder die Programmbelegung der Positionen VCR/1 bis 31, 32 bis 63, 64 bis 95, und 96 bis 99 erscheinen.

Drücken Sie die Status-Taste, um die Sendertabelle zu verlassen.

Wenn die Positionsanzeige nicht von alleine verschwindet, können Sie die Status-Taste nochmals antippen, um die Positions-Anzeige zu löschen.

Bedienung des Haupt-Menüs

Kontrast

Anzeige auf dem Bildschirm als dunkelblauer Balken.

Helligkeit

Anzeige auf dem Bildschirm als weißer Balken

Farbe

Anzeige auf dem Bildschirm als roter Balken

Schärfe

Anzeige auf dem Bildschirm als grüner Balken.

Farbtönung (nur M. NTSC/NTSC)

Anzeige auf dem Bildschirm als grüner Balken.

Sound-Menü

Zum Aufrufen der auf Seite 16 beschriebenen Ton-Kontrollfunktion.

Installations-Menü

Zum Aufrufen der auf Seite 17 beschriebenen Einrichtungs-Kontrollfunktionen.

OSD-Sprache

Wählen Sie Ihre gewünschte OSD-Sprache selbst aus : Deutsch, Englisch, Französisch, Italienisch, Spanisch, Schwedisch, Holländisch, Dänisch, Norwegisch, Finnisch oder Türkçe.

A

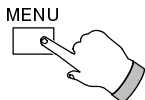

Haupt-Menü	
Kontrast	< > Ändern
Helligkeit	
Farbe	
Bildschärfe	
Sound-Menü	
Installations-Menü	
OSD Sprache :	Deutsch

MENU drücken.

Auf dem Bildschirm erscheint das Hauptmenü.

B

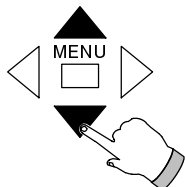

Haupt-Menü	
Kontrast	
Helligkeit	
Farbe	
Bildschärfe	< > Ändern
Sound-Menü	
Installations-Menü	
OSD Sprache :	Deutsch

▼▲ drücken, um die gewünschte Funktion aufzurufen.

C

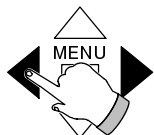

Haupt-Menü	
Kontrast	
Helligkeit	
Farbe	
Bildschärfe	< > Ändern
Sound-Menü	
Installations-Menü	
OSD Sprache :	Deutsch

◀▶ drücken, um die Einstellung zu verändern.

'MENU' drücken, um zum normalen TV-Betrieb zurückzukehren.

Bedienung der Kontrollfunktionen

Bei bestimmten Funktionen erscheint auf dem Bildschirm kurz ein farbiger Balken.

Bedienung des Sound–Menüs

Bässe

Einstellung der Baßwiedergabe nach oben oder unten.
Anzeige auf dem Bildschirm als lilafarbener Balken.

Höhen

Einstellung der Höhenwiedergabe nach oben oder unten.
Anzeige auf dem Bildschirm als gelber Balken.

Balance

Einstellung der Links/Rechts–Balance zwischen den beiden Lautsprechern
Anzeige auf dem Bildschirm als grüner Balken.

Lautstärkenkorrektur

Einstellung der Lautstärke für einzelne Kanäle. Satellitensender können z.B. anders eingestellt werden als terrestrische Kanäle.
Anzeige auf dem Bildschirm als grüner Balken.

Ton – Ausgang

Beim Empfang von Stereosendungen diese Taste drücken, um zwischen Stereo– und Mono–Ton umzuschalten.

Beim Empfang von Zweikanaltonsendungen diese Taste drücken, um zwischen Tonkanal 1 (M1) und Tonkanal 2 (M2) umzuschalten. Die verfügbare Tonwiedergabe ist vom sender abhängig.

Bei Verschlechterung des Empfangs ist es empfehlenswert, auf Mono umzuschalten.

Bei Tonstörungen im Monobetrieb läßt sich von “Kein Stereo” auf “Mono” umschalten und abspeichern.

Modus

Im Musik– oder Sprachmodus kann die Klangwiedergabe durch die Wahl der entsprechenden Funktion verbessert werden.

Raumklang

Ein dynamischer Klangverbesserer vermittelt den Eindruck größerer akustischer Präsenz.

A

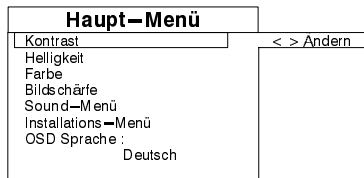
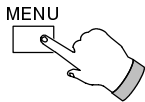

MENU drücken
Auf dem Bildschirm erscheint das Hauptmenü.

B

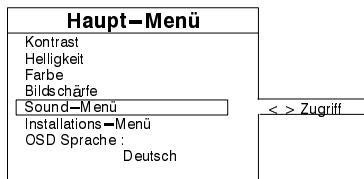
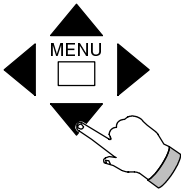

▼ ▲ drücken, um das **Sound–Menü** anzuwählen.
◀ ▶ drücken, um Zugriff zu nehmen.

C

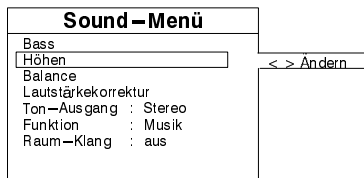
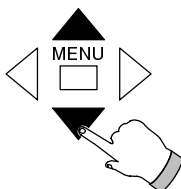

▼ ▲ drücken, um die gewünschte Funktion zu wählen.

D

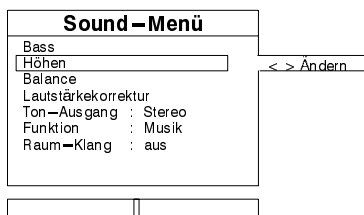
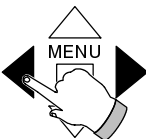

◀ ▶ drücken, um die Einstellung zu wählen oder zu verändern.
“N” drücken, um zum normalen TV–Betrieb zurückzukehren.

Wichtiger Hinweis

Die Stereo–Tonwiedergabe kann sich bei schwachem Empfang verschlechtern (Rauschen). In diesem Fall empfehlen wir folgendes :

- Schritt A, B und C (siehe oben), bei Schritt C 'Ton–Ausgang' auswählen.
- Schalten Sie mit Druck auf ◀▶ auf Mono–Tonwiedergabe.
- Schalten Sie mit Druck auf 'N' wieder TV–Normalbetrieb ein.

Die jetzige Mono Einstellung bleibt gespeichert, –auch bei Stereo–Empfang !.

Sobald der Empfang sich bessert, kann wieder auf Stereo zurückgeschaltet werden. Verfahren Sie wie folgt :

- Schritt A, B und C (siehe oben), bei Schritt C 'Ton–Ausgang' auswählen.
- Schalten Sie mit Druck auf ◀▶ um auf die gewünschte Option 'Stereo–Tonwiedergabe' zu schalten.
- Schalten Sie mit Druck auf 'N' wieder TV–Normalbetrieb ein.

Bei bestimmten Funktionen erscheint auf dem Bildschirm kurz ein farbiger Balken.

Bedienung des Einstellungs–menüs

AI (Künstliche Intelligenz)

Bei der Verarbeitung des Fernsehsignals werden "Helligkeit", "Kontrast", "Farbtönung" usw. automatisch auf optimale Werte eingestellt.

Jedes Einzelbild wird zur Kompensation der Bildcharakteristik automatisch fein eingestellt, wodurch ein kontrastreiches Bild mit optimalen Tiefenschärfen und lebhaften Farbtönen erzielt wird.

Verringerung des Bildrauschens (PNR)

Funktion zur Verringerung des Bildrauschens (Störungen).

Format (Bildformat)

Beim Empfang eines Signals im Format 16:9 kann das korrekte Bildformat auf dem Bildschirm eingestellt werden.

16:9 : Breitbildschirm
4:3 : Normalbildschirm

Bildformat 4 : 3



Bildformat 16 : 9



Ein korrektes 16:9–Bildformat ist nur dann möglich, wenn über die 21–poligen AV1–Anschlüsse ein 16:9–Signal empfangen wird. Ein normales 4:3–Signal kann auf 16:9–Modus umgeschaltet werden; dies dient aber nur als Effekt und gibt nicht das wirkliche 16:9–Bildformat wieder.

Im Videotext–Modus kann das Bildformat nicht umgestellt werden.

Ausschalt–Timer

Zur Einstellung der Zeit, nach der der Fernseher automatisch ausgeschaltet wird und in den Bereitschaftsmodus übergeht – 30, 60 oder 90 Minuten.

Videotext–Zeichen (Sprachwahl)

Veränderender Videotext–Zeichendarstellung für unterschiedliche europäische Länder: West, Ost 1, Ost 2.

Sprachwahl

West:

Ost1:

Ost2:

Länder

England, Deutschland, Frankreich, Italien, Spanien, Schweden und Türkei.

Slowenien, Ungarn, Serbien, Kroatien, Albanien und Rumänien.

Polen, Frankreich, Schweden, Tschechei, Slowakei, Deutschland und Italien.

TV–Speicher–Menü

Zum Aufrufen des Sendereinstellungs–menüs. Siehe Einstellungsverfahren ab Seite 9.

A

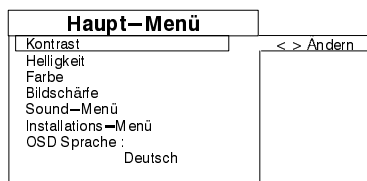
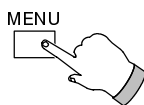

MENU drücken.

Auf dem Bildschirm erscheint das Hauptmenü.

B

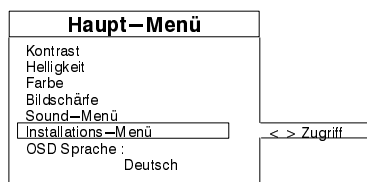
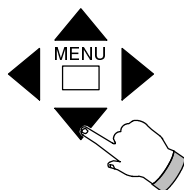

▼▲ drücken, um zum **Installations–Menü** zu gehen.
◀▶ drücken, um Zugriff zu nehmen.

C

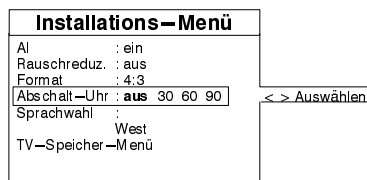
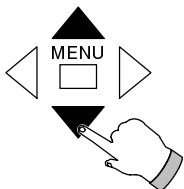

▼▲ drücken, um die gewünschte Funktion zu wählen.
AI, PNR, Bildformat, Ausschalt–Timer, TEXT–Sprache, TV–Speicher–Menü.

D

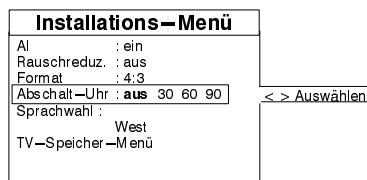
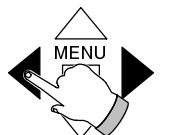

◀▶ drücken, um die Einstellung zu wählen oder zu verändern.

“N” drücken, um zum normalen TV–Betrieb zurückzukehren.

TV / AV Auswahl

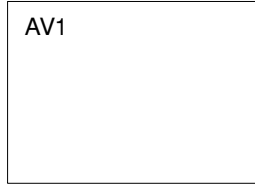
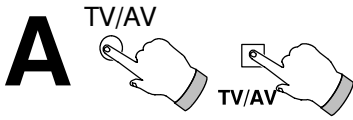

TV/AV drücken, um auf Audio/Video–Modus umzuschalten.

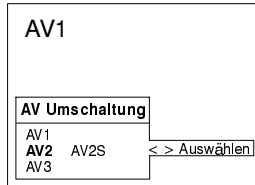
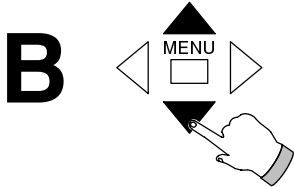

▼▲ drücken, um gewünschte AV–Quelle zu wählen: AV1, AV2 oder AV3.

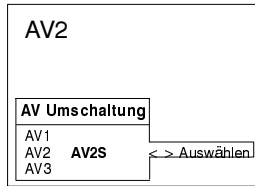
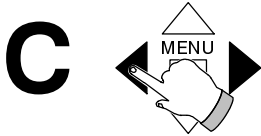

Diesen Schritt nur dann durchführen, wenn AV2 ausgewählt wurde.

◀▶ drücken, um zwischen AV2 und AV2S zu wählen. AV2S=Super VHS Anschluß.

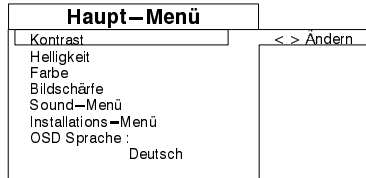
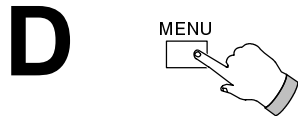

Schritte D bis F nur dann durchführen, wenn der Übertragungsstandard eingestellt werden soll.

MENU drücken. Auf dem Bildschirm erscheint das Hauptmenü.

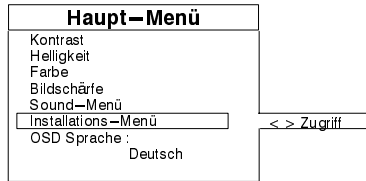
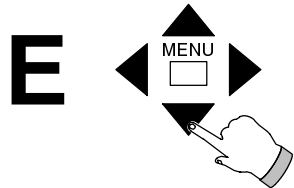

▼▲ drücken, um zum **Installations–Menü** zu gehen. ▶▶ drücken, um Zugriff zu nehmen.

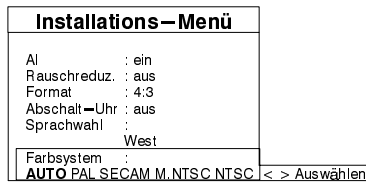
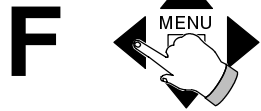

▼▲ drücken, um zum **Farbsystem** zu gehen. ◀▶ drücken, um gewünschtes Farbsystem zu wählen: AUTO, PAL, SECAM, M.NTSC oder NTSC. **“N”** drücken, um das **Installations–Menü** wieder zu löschen. Wenn AUTO gewählt ist, schaltet der Fernseher automatisch auf den korrekten Übertragungsstandard um.

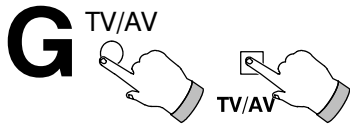

TV/AV drücken, um zum normalen TV–Betrieb zurückzukehren.

- Beispiele für Audio/Video–Verbindungen sind auf den Seiten 22 / 23 dargestellt.
- AV1 und AV2 können automatisch auf AV–Betrieb umschalten, wenn das angeschlossene Gerät ein Umschaltensignal sendet. In diesem Fall erscheint auf der Anzeige EC1 oder EC2, und die Programmposition kann sich ohne Veränderung des gezeigten Bildes ändern. Für Rückkehr zum TV–Betrieb die TV/AV–Taste drücken.

Mit der Fernbedienung lassen sich auch die Grundfunktionen fast aller Panasonic-Videorecorder steuern.

Hinweis: Eine einwandfreie Funktion dieser Fernbedienung ist nur dann gewährleistet, wenn sich der Eingangswahlschalter für die Fernbedienung Ihres Videorecorders in der Position "1" befindet. Beachten Sie zu diesem Punkt auch die Bedienungsanleitung Ihres Panasonic-Videorecorders.

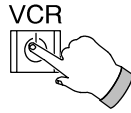
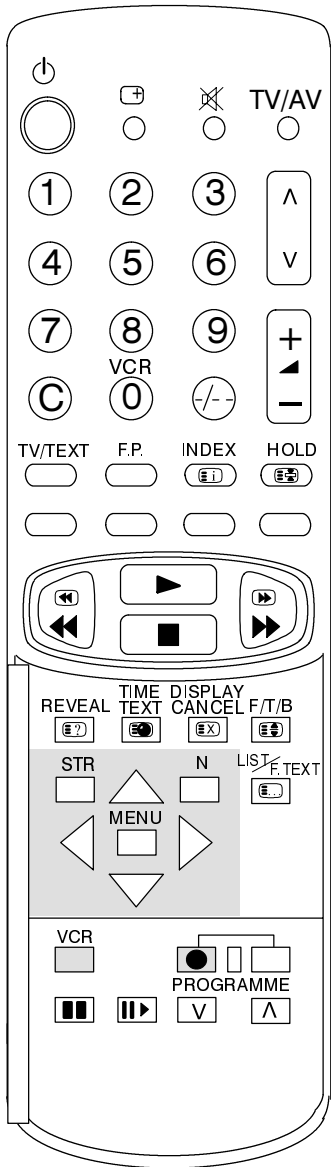

Bereitschaft (Standby)

Taste drücken, um Videorecorder auf Bereitschaftsmodus zu schalten. Taste erneut drücken, um Gerät wieder einzuschalten.

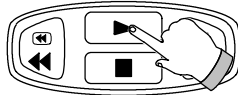

Play

Taste drücken, um das Band abzuspielen.

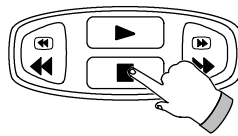

Stop

Taste drücken, um das Band anzuhalten.

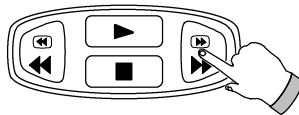

Schellvorlauf/Suchlauf vorwärts (Fast Forward/Cue)

Taste drücken, um das Band schnell vorzuspulen. Im Abspielmodus schaltet die Taste auf Bildsuchlauf vorwärts um.

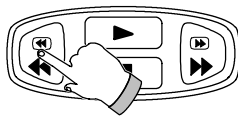

Schnellrücklauf/Suchlauf rückwärts (Rewind/Review)

Taste drücken, um das Band schnell zurückzuspulen. Im Abspielmodus schaltet die Taste auf Bildsuchlauf rückwärts um.

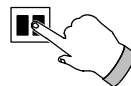

Pause/Standbild

Im Abspielmodus diese Taste drücken, um das Bild anzuhalten.

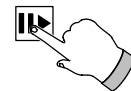

Einzelbild

Im PAUSE/STANDBILD-Modus diese Taste drücken, um das Band Bild für Bild abzuspielen.



TV-Position Auf/Ab

Taste drücken, um die VCR-TV-Position um einen Schritt zu steigern oder zu senken.

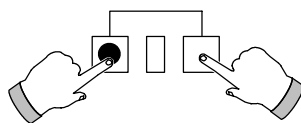

Aufzeichnen (Record)

Zum Aufzeichnen diese Tasten gleichzeitig drücken.

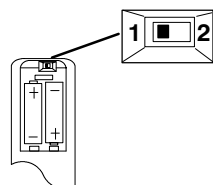

Betriebsschalter

Wenn Sie Probleme bei der Verwendung dieser Fernbedienung mit einem Panasonic Videorecorder haben, überprüfen Sie bitte die Funktion des Videorecorders mit dem Betriebsschalter in Position 1 und noch einmal mit dem Schalter in Position 2.

- Videotext–Einrichtungen sind von den jeweiligen Sendestationen abhängig und stehen nur dann zur Verfügung, wenn der gewählte Kanal Videotext überträgt.
- Dieses Fernsehgerät kann die deutschen TOP–Videotextsendungen empfangen und schaltet automatisch darauf um, wenn sie empfangen werden. Dies wird im Einblendungsbereich unten auf dem Bildschirm angezeigt.
- Wenn die **MENU**–Taste im Videotext–Betrieb gedrückt wird, kann der Kontrast mit Hilfe der ◀▶ Tasten verändert werden.
- Die Lautstärke kann während des Videotext–Betriebes mit den Lautstärke–Tasten verändert werden.

Was ist der LIST–Modus?

Im LIST–Modus erscheinen im unteren Bereich des Bildschirms vier Seitennummern in unterschiedlichen Farben. Diese Nummern können geändert und im Speicher des Fernsehgerätes gespeichert werden.

Was ist FASTEXT?

Im FASTEXT–Modus erscheinen im unteren Bereich des Bildschirms vier Themenbereiche in unterschiedlichen Farben. Für Zugriff auf weitere Informationen zu einem dieser Themen einfach die entsprechende Farbtaste drücken. Mit Hilfe dieser Einrichtung erhalten Sie schnellen Zugriff auf Informationen zu den gezeigten Themen.

Was ist TOP–Videotext?

TOP ist die Abkürzung für "Table of Pages" (oder auch "Videotext ohne Probleme").

TOP–Videotext ist eine neue Entwicklung, die die Auswahl gewünschter Videotext–Seiten leichter und schneller gestaltet. Sie erhalten sofortigen Zugriff auf bestimmte Seiten – drücken Sie die Taste und die Seite erscheint sofort.

Wie funktioniert TOP?

Das TOP–System arbeitet mit den vier farbigen Tasten – Rot, Grün, Gelb und Blau – zur Auswahl der folgenden Informationen:

- Die rote Taste wählt die VORHERIGE Seite.
- Die grüne Taste wählt die FOLGENDE Seite.
- Die gelbe Taste wählt Seiten innerhalb einer Gruppe. Mit jedem Tastendruck ändert sich das Thema innerhalb einer Gruppe. Sie können z.B. mit dieser Taste vom Thema WIRTSCHAFT zum Thema KULTUR übergehen. Mit Hilfe der roten und grünen Taste wählen Sie dann die VORHERIGE oder die FOLGENDE Seite innerhalb des Themas KULTUR.
- Ein größerer Sprung von Gruppe zu Block wird mit der blauen Taste ausgeführt, z.B. zum Thema SPORT. Innerhalb dieses Themas können Sie dann verschiedene Gruppen wählen – Tennis, Fußball, Baseball usw. Mit der roten und der grünen Taste wählen Sie dann wieder die VORHERIGEN oder die FOLGENDEN Seiten.

Was sind die Vorteile?

- Seitenwahl mit einem Tastendruck.
- Problemlose, schrittweise Wahl des gewünschten Themas.
- Kürzere Wartezeiten.
- Wenn eine Seite nicht existiert, erscheint ein Fragezeichen am unteren Bildschirmrand.
- Anzeige des Seitenstatus in unteren Teil des Bildschirms, so daß Sie jederzeit sehen können, welche Taste die gewünschten Informationen aufruft.

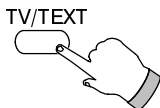

TV/Videotext–Modus

Die **TV/TEXT**–Taste drücken.
Auf dem Bildschirm erscheint die Videotext–Seite.
Taste erneut drücken, wenn Sie zum TV–Modus zurückkehren möchten.

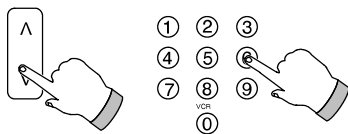

Seiten–Auswahl

Seiten können auf zwei Arten gewählt werden:
a. Die Auf/Ab–Taste drücken, um die Seitenzahl um einen Schritt zu erhöhen oder zu reduzieren.
b. Mit den Tasten 0–9 auf der Fernbedienung die Seitenzahl eingeben.

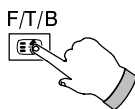

Ganz/Oben/Unten

Taste drücken, um die OBERE Bildhälfte zu vergrößern.
Taste erneut drücken, um die UNTERE Bildhälfte zu vergrößern.
Taste nochmals drücken, um zur normalen Größe (**GANZER BILDSCHIRM**) zurückzukehren.



Aufdecken

Taste drücken, um verdeckte Worte aufzudecken, z.B. Antworten für die Rätselseite. Taste erneut drücken, um Worte wieder zu verdecken.

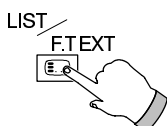

List/F.text (List/Top) FastText und TOP–Text sind identisch

Bei List–/Top–Betrieb/FastText–Betrieb

Taste drücken, um vom TOP–Modus auf LIST–Betrieb überzugehen oder umgekehrt.
Taste drücken, um vom Fast–Text/TOP–Text Modus zu LIST–Modus überzugehen oder umgekehrt. Im Fast–Text/TOP–Text Modus erscheinen unten auf dem Bildschirm vier verschiedenfarbige Themen. Für weitere Informationen zu einem dieser Themen einfach die entsprechende Farbtaste drücken.

Die Programmposition kann nicht geändert werden, wenn Sie sich im Betrieb für "Aktuelle Nachrichtenmeldung", "Aktualisierung" oder "Codierter Zugriff auf Zusatzseiten" befinden.

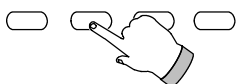

Rote/grüne/gelbe/blau Tasten

Im TOP– oder FASTEXT–Modus beziehen sich diese Tasten auf verschiedene, farbige gekennzeichnete Themen.
Im LIST–Modus beziehen sie sich auf verschiedene, farbige gekennzeichnete Seiten.

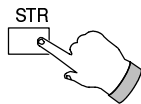

List–Speicher

Im LIST–Modus können die vier Seitennummern nur für Kanalpositionen 1–25 geändert werden. Hierzu eine der Farbtasten drücken und die neue Seitennummer eingeben. Die STR–Taste drücken und gedrückt halten, bis die Seitennummern ihre Farbe ändern.

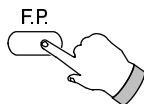

Beliebteste Seite (F.P.)

Zum Speichern einer Lieblingsseite für sofortigen Zugriff. Dazu muß sich das Fernsehgerät im LIST–Modus befinden und auf eine Programmposition zwischen 1 und 25 eingeschaltet sein. Die **BLAUE** Taste drücken, Seitennummer wählen, dann die **STR**–Taste drücken. Die Seitennummer ist damit gespeichert. Die **F.P.**–Taste drücken, um diese Seite erneut aufzurufen.

Anzeige löschen (Display Cancel)

Diese Taste drücken, um weiterhin Fernsehen zu sehen, während Sie eine Videotext–Seite suchen. Wenn die Seite gefunden wurde, erscheint die Seitennummer oben links auf dem Bildschirm.

Die Taste erneut drücken, um die Seite anzusehen.

TV/TEXT–Taste drücken, um zum normalen TV–Betrieb zurückzukehren.

DISPLAY
CANCEL

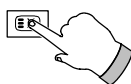

Aktuelle Nachrichtenmeldung

Wenn eine Seite für aktuelle Nachrichtenmeldungen gewählt wurde, diese Taste drücken, um das normale Fernsehprogramm zu sehen. Bei einer Aktualisierung wird diese automatisch auf dem Bildschirm angezeigt.

Taste drücken, um die Aktualisierung wieder zu löschen.

TV/TEXT–Taste drücken, um zum normalen TV–Betrieb zurückzukehren.

Aktualisierung

Taste drücken, um Aktualisierungen von Informationen auf bestimmten Seiten einzusehen. Bei Empfang einer Aktualisierung erscheint die Seitennummer oben links auf dem Bildschirm.

Die Taste erneut drücken, um die Seite anzusehen.

TV/TEXT–Taste drücken, um zum normalen TV–Betrieb zurückzukehren.

Codierter Zugriff auf Zusatzseiten

Wenn Videotext–Informationen über eine Seite hinausgehen, kann es manchmal recht lange dauern, bis durch das automatische Weiterschalten der Zusatzseiten die gewünschte Seite erreicht wird. Sie können die Zahl der gewünschten Zusatzseite eingeben und weiterhin das normale Programm ansehen, bis die korrekte Zusatzseite gefunden wurde.

Mit den Tasten 0–9 die gewünschte Seitenzahl eingeben.

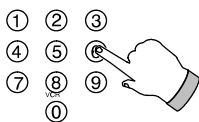
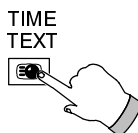

Die Taste **TIME TEXT** drücken. Oben rechts auf dem Bildschirm erscheint ****.

Gewünschte Zusatzseitenzahl eingeben, bevor die **** wieder verschwinden. Für Seite 6 z.B. wird 0, 0, 0 und 6 eingegeben. Bei LIST–Modus erscheint im aktuellen Kasten unten ein 'T'.

Taste '**DISPLAY CANCEL**' drücken, um das normale Fernsehprogramm anzusehen.

DISPLAY
CANCEL



Wenn die Seite bereitsteht, dieselbe Taste erneut drücken, um die Seite anzusehen. Zum Löschen der Seite gibt es zwei Möglichkeiten:

- Eine neue Seitenzahl wählen.
- **TV/TEXT**–Taste drücken, um zum normalen TV–Betrieb zurückzukehren.

INDEX

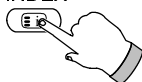

Index

Bei List–/Top– und Fasttext–Betrieb

INDEX drücken, um zur Hauptverzeichnisseite (Seite 100) zurückzukehren.

Audio/Video(AV) – Anschlüsse

Über die 21 – poligen Anschlüsse AV1/AV2 (SCART)

Wiedergabe- oder Aufzeichnungsgeräte
(VHS oder S-VHS VCR)
(Nicht mitgeliefert)

- Zum Anschließen eines VHS VCR den 21 – poligen AV1 – Anschluß verwenden.
- Zum Anschließen eines S-VHS VCR den 21 – poligen AV2 S-VHS – Anschluß verwenden.

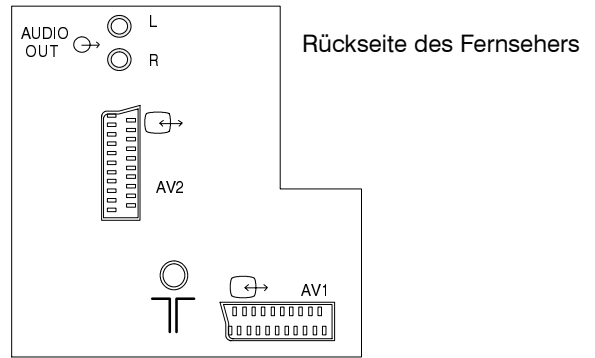
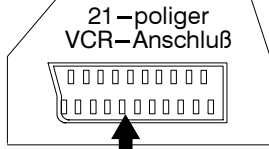
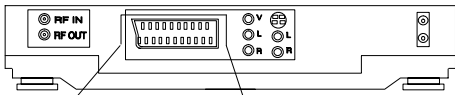

Über die AV3 RCA – Audio/Video – Anschlüsse

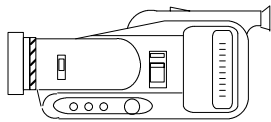

VCR oder Camera
Wiedergabegerät (VHS)
(Nicht mitgeliefert)

Vorderseite des Fernsehers

AV 3

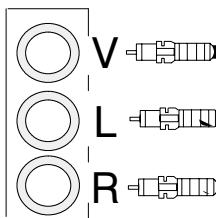
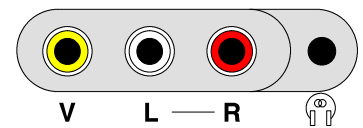

RCA – Videokabel
(Nicht mitgeliefert)

2 x RCA – Audiokabel
(Nicht mitgeliefert)

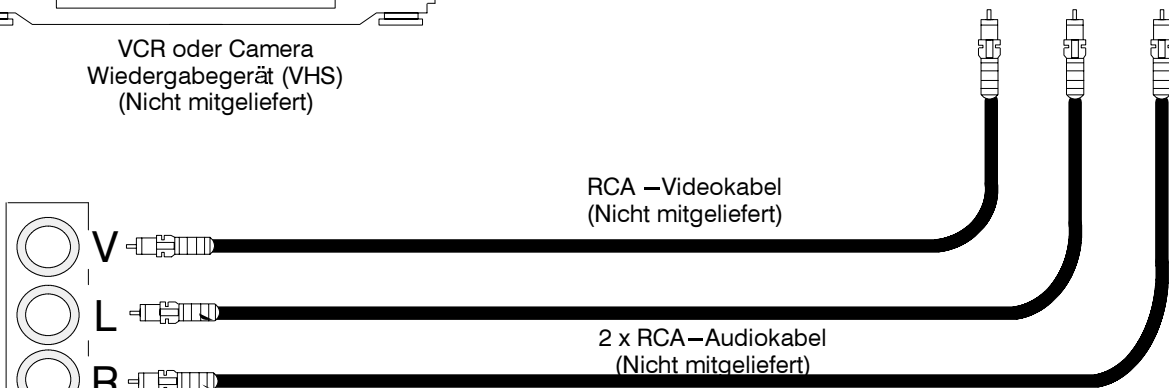

SCART Terminal – Information

Buchse Masse	21	—	20	FBAS Eingang (Video)
FBAS Ausgang (Video)	19	—	18	RGB Status Masse
FBAS Masse	17	—	16	Status RGB
Rot Eingang	15	—	14	Erde
Rot Masse	13	—	12	Keine Verbindung
Grün Eingang	11	—	10	Keine Verbindung
Grün Masse	9	—	8	Status FBAS
Blau Eingang	7	—	6	Audio Eingang (L)
Blau Masse	5	—	4	Audio Masse
Audio Ausgang (L)	3	—	2	Audio Eingang (R)
Audio Ausgang (R)	1	—		

- Der 21 – polige AV2 – Anschluß unterscheidet sich folgendermaßen vom 21 – poligen AV1 – Eingang: –
PIN 7 – Keine Verbindung PIN 11 – Keine Verbindung PIN 15 – (C – Eingang)
PIN 16 – Keine Verbindung PIN 20 – FBAS Eingang (–Y Eingang)

Die Kontakte 15 und 20 sind abhängig von der Schaltung zwischen AV2 S-VHS und VIDEO.

■ Über die hinteren AV2 RCA–Audio–Ausgangsanschlüsse

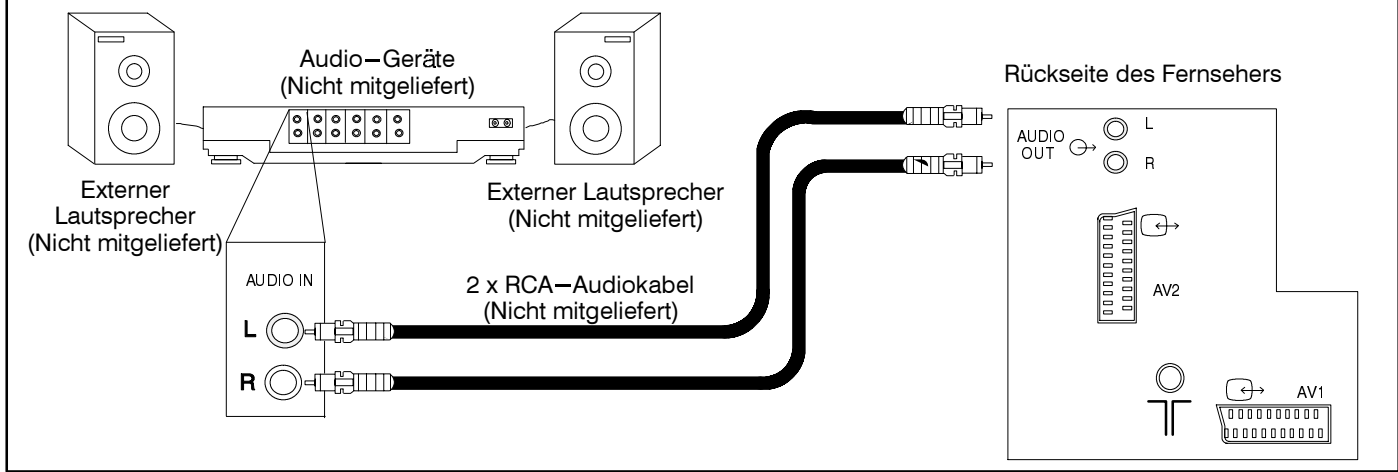

■ Anschließen des Stereo–Kopfhörers

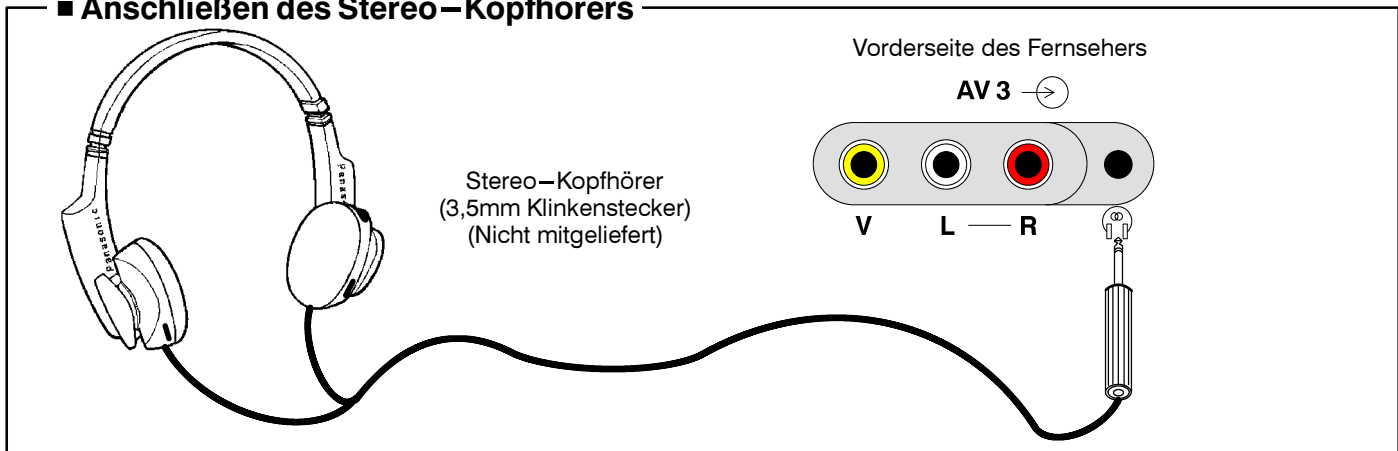

- Die abgebildeten Kabel gehören nicht zum Lieferumfang dieses Fernsehers.
- Computer mit TTL–Ausgang (5V) dürfen nicht an dies Fernsehgerät angeschlossen werden.

Störungssuche

Bevor Sie den Wartungsdienst anrufen, sollten Sie die folgenden einfachen Überprüfungen durchführen :

Symptome		Überprüfung
Bild	Ton	
Schnee- oder Geisterbilder	Verzerrte oder normale Tonwiedergabe	Standort, Ausrichtung oder Anschluß der Antenne
Bildstörungen	Verzerrte Tonwiedergabe	Elektrogeräte, Fahrzeuge, Leuchtstofflampen
Normales Bild	Verzerrte Tonwiedergabe oder kein Ton	Lautstärkeneinstellung, Mute-Funktion Wahl des korrekten Audio-Standards überprüfen
Kein Bild	Kein Ton	Netzstecker nicht angeschlossen, Gerät nicht eingeschaltet Bild/Ton-Regler auf Minimum gestellt
Keine Farbe	Normale Tonwiedergabe	Farbregler auf Minimum gestellt
Zerhacktes Bild	Normale oder schwache Tonwiedergabe	Kanal bzw. Kanäle neu einstellen

Technische Daten

		TX-28XD7C
Stromquelle		220 – 240V 50Hz AC
Leistungsaufnahme		96W
Standby-Leistungsaufnahme 		1W
Bildröhre FST 110° sichtbare Diagonale		66cm
Ton Ausgangsleistung (Musik)		2 x 20W, 8Ω Impedanz
Abmessungen	H B T	596.5 mm 778 mm 481.5 mm
Gewicht (kg)		34
Empfangssysteme/ Bandname		PAL B, PAL G, PAL H, PAL-60, SECAM B, SECAM G. VHF E2 – E12 VHF A – H (ITALIEN) CATV (S01 – S05) CATV S11 – S20 (U1 – U10) VHF H1 – H2 (ITALIEN) UHF E21 – E69 CATV S1 – S10 (M1 – M10) CATV S21 – S41 (Hyperband)
		PAL D, PAL K, SECAM D, SECAM K. VHF R1 – R2 VHF R6 – R12 VHF R3 – R5 UHF E21 – E69
		M.NTSC Wiedergabe von NTSC 4,43 MHz Videorecorder (VCR) NTSC (nur AV Eingang) Wiedergabe von NTSC Videorecorder (VCR)
Antenne – hinten		UHF / VHF/Kabelkanäle (CATV)
Kopfhörer – vorn		3,5mm, 8Ω Impedanz
AV – hinten		AV1 – 21-poliger Anschluß – Audio/Video Eingang/Ausgang, RGB Eingang. AV2 – 21-poliger Anschluß – Audio/Video Eingang/Ausgang, S-Video Eingang 2 x RCA Audio Monitor Ausgang
AV – vorn		AV3 – 2 x RCA Audio Eingang, 1 x RCA Video Eingang

Diese technischen Daten können ohne vorherige Ankündigung geändert werden. Die angegebenen Gewichte und Maße sind lediglich ungefähre Werte.

